

MIE210-3K5
RPM/HA COUNTER
MIN LEVEL



MANUAL DE USO
USER MANUAL

INTRODUCCIÓN

Este manual de instrucciones ha sido redactado por el fabricante del equipo y forma parte exclusiva del producto. Las operaciones contenidas se dirigen a personal formado y habilitado adecuadamente. Se recomienda su lectura y conservación para futuras consultas.

CONDICIONES DE UTILIZACIÓN

BATSI® recomienda que la instalación de todos los dispositivos, equipos y materiales que constituyen el conjunto, debe efectuarse en el cumplimiento de las Directivas Europeas 2006/42/CE (Directiva máquinas), 2014/30/UE y sucesivas modificaciones (equipos eléctricos a baja tensión). Para los países que no forman parte de la Unión Europea, además de las normas nacionales vigentes y para un nivel de seguridad suficiente, se recomienda también respetar las prescripciones contenidas en las mencionadas directivas.

ELIMINACIÓN DEL PRODUCTO

De conformidad con la directiva 2012/19/UE de la UE sobre residuos de aparatos eléctricos y electrónicos (RAEE), este producto electrónico no puede desecharse con el resto de residuos no clasificados. Deshágase de este equipo devolviéndolo a un punto de recogida local para su reciclaje.

FUNCIONAMIENTO DEL MÓDULO MIE 210-3K5

El modulo MIE 210-3k5 se utiliza como contador de revoluciones por minuto, de ahora en adelante RPM y como contador de hectáreas trabajadas, estas se pueden resetear a través de un pulsador situado en la consola. Incluye las funciones de aviso de:

- Régimen de RPM bajas
- Nivel mínimo de producto
- Fallo en el distribuidor

CONFIGURACIÓN DE ANCHURA Y DIÁMETRO

La configuración de la anchura de trabajo y el diámetro de la rueda se realizará mediante dos selectores DIP situados en el interior del controlador.

Para la manipulación de los selectores desconectar siempre, el equipo de la alimentación.

ANCHO DE TRABAJO

DIP1	DIP2	DIP3	ANCHO TRABAJO
0	0	0	3 m
1	0	0	3.5 m
0	1	0	4 m
1	1	0	4.5 m
0	0	1	5 m
1	0	1	6m
0	1	1	0 m
1	1	1	0 m

0 --> OFF 1 --> ON

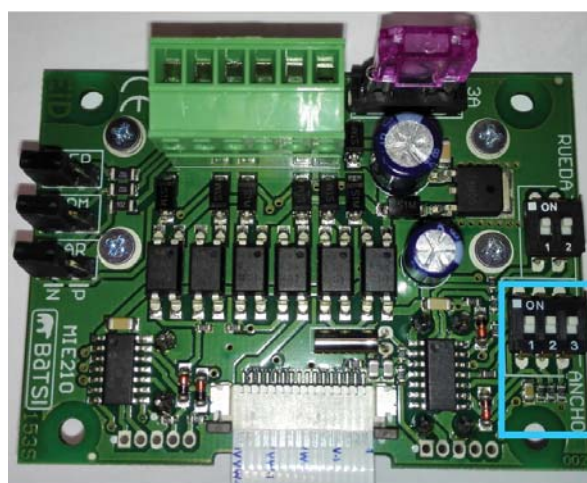

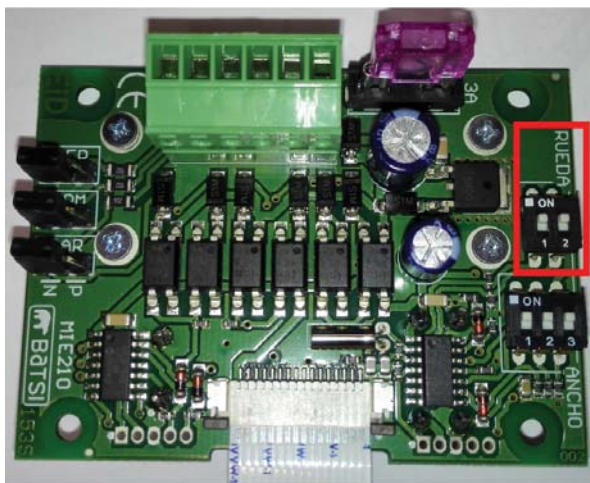

DIÁMETRO RUEDA

DIP1	DIP2	DIÁMETRO
0	0	770 cm
1	0	740 cm
0	1	710 cm
1	1	0 cm

0 --> OFF 1 --> ON

RESETEAR HA TRABAJADAS

Para resetear las Ha trabajadas debe mantener pulsado el botón  durante 4 segundos.

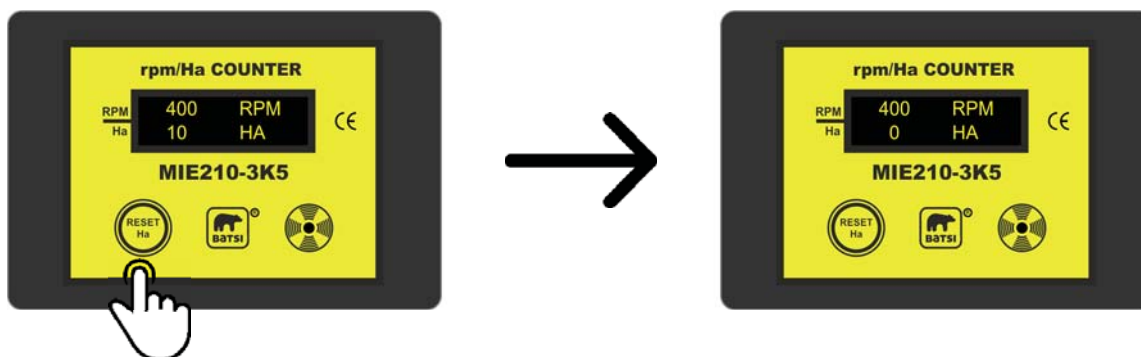

AVISOS

RPM bajas: señal acústica intermitente que se repite indefinidamente cada 0.3 segundos.

Nivel mínimo de producto: señal acústica intermitente cada 0.6 segundos que se repite tres veces. Al mismo tiempo se muestra de forma permanente un mensaje de aviso "NIVEL MINIMO" en la segunda línea del LCD, alternándolo con el conteo de las hectáreas trabajadas y otros avisos (si los hay).

Fallo del distribuidor: señal acústica intermitente que se repite indefinidamente cada segundo. Al mismo tiempo se muestra de forma permanente un mensaje de aviso "FALLO DISTRIB." en la segunda línea del LCD, alternándolo con el conteo de las hectáreas trabajadas y otros avisos (si los hay).

MODIFICAR TIPO DE SENSOR

El equipo hace uso de sensores para poder contar las revoluciones por minuto, las HA y el nivel de carga. Esos sensores pueden ser de tipo NPN o PNP. Por ejemplo, configurar el selector RPM:

Para sensor tipo **PNP**

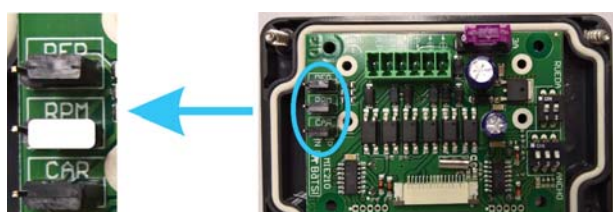

Poner el jumper "RPM" en posición **P**

Para sensor tipo **NPN**

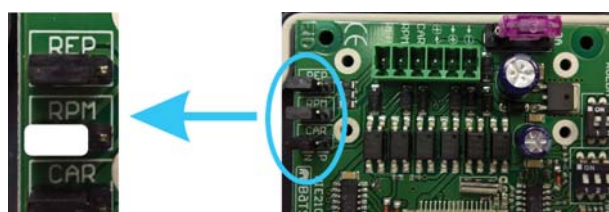

Poner el jumper "RPM" en posición **N**

CABLEADO

A continuación se muestra como debe conectarse el equipo con los sensores.

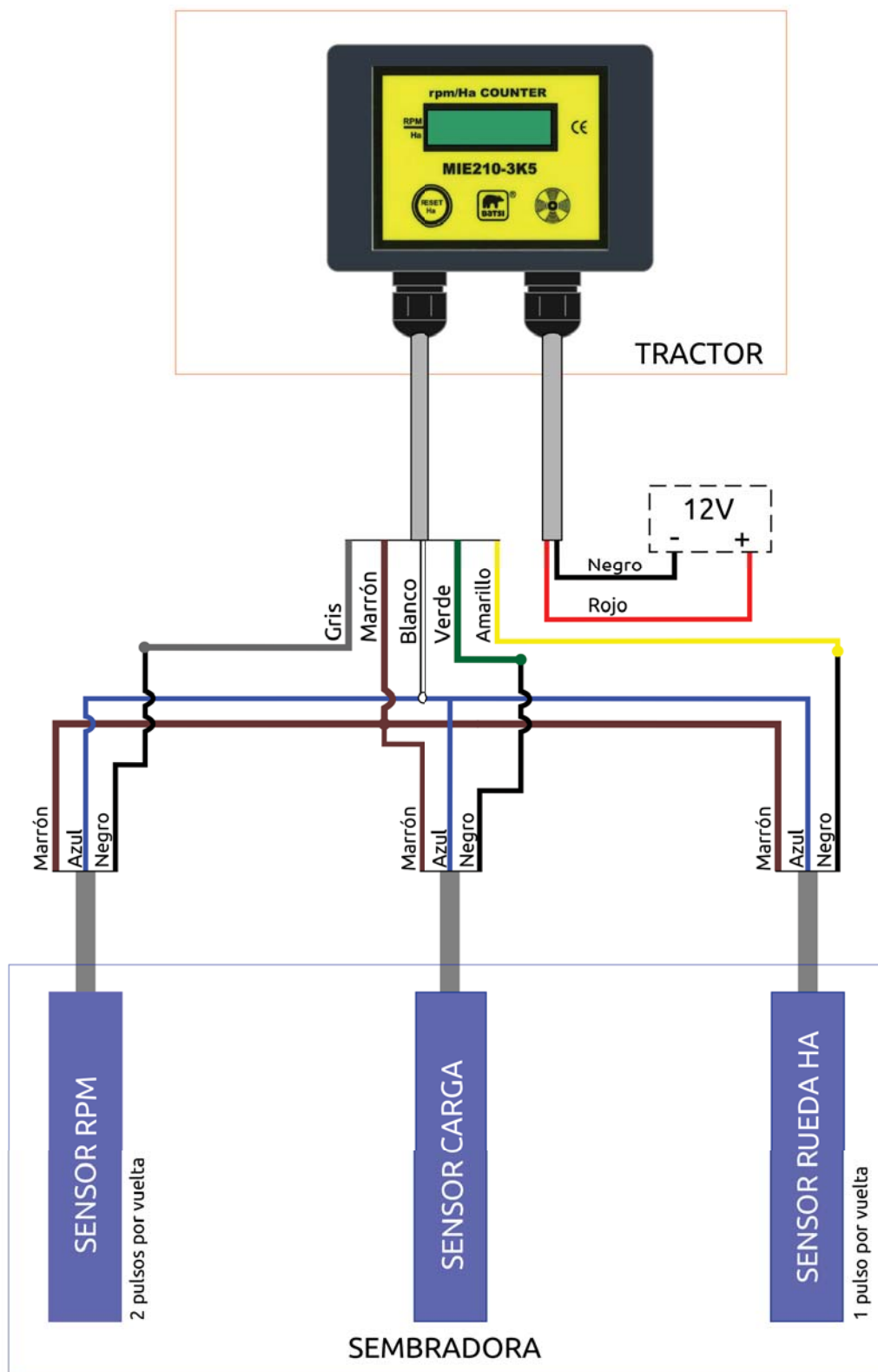

ATENCIÓN!
Tener en cuenta si el sensor es PNP o NPN

INTRODUCTION

This instruction manual has been written by the controller manufacturer and is an exclusive part of the product. The operations contained are addressed to properly trained and qualified personnel. It is recommended to be read and stored for future reference.

TERMS OF USE

BATSI® recommends the installation of all devices, equipment and materials, complying with European Directives 2006/42 / EC (Machinery Directive), 2014/30 / EU and subsequent modifications (low voltage electrical equipment). Non-EU countries, in addition to existing national standards and for a sufficient level of safety, it is also recommended to comply with the indications contained in the above Directives.

PRODUCT DISPOSAL

In accordance with the EU Directive 2012/19 / EU on Waste Electrical and Electronic Equipment (WEEE), this electronic product can not be disposed of with other unclassified waste. Dispose of this equipment by returning it to a local collection point for recycling.

FUNCIONAMIENTO DEL MÓDULO MIE 210-3K5

The module MIE 210-3k5 is used as a counter of revolutions per minute, from now on RPM and as a counter of worked hectares, these can be reset through a push button located on the console. Includes the notification functions of:

- Low RPM
- Minim level product
- Failure distributor

WIDTH AND DIAMETER CONFIGURATION

The configuration of the working width and the diameter of the wheel will be made using two DIP switches located inside the controller.

For manipulation of the selectors always disconnect the equipment from the power supply.

WIDTH WORK

DIP1	DIP2	DIP3	WIDTH WORK
0	0	0	3 m
1	0	0	3.5 m
0	1	0	4 m
1	1	0	4.5 m
0	0	1	5 m
1	0	1	6m
0	1	1	0 m
1	1	1	0 m

0 --> OFF 1 --> ON

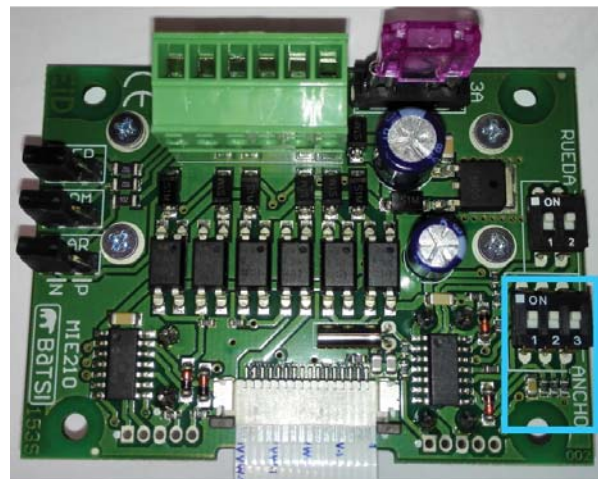

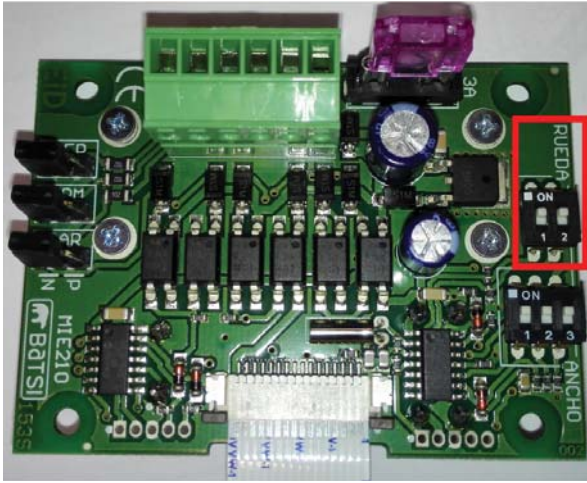

DIAMETER		
DIP1	DIP2	DIAMETER
0	0	770 cm
1	0	740 cm
0	1	710 cm
1	1	0 cm
0 --> OFF		1 --> ON

RESET HA WORKED

To reset the worked Hectares you must hold the button  for 4 seconds.

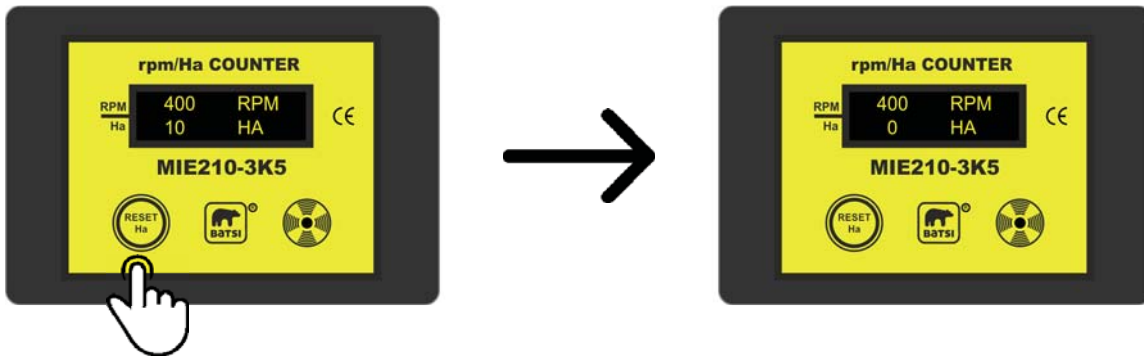

WARNINGS

Low RPM: intermittent acoustic signal that repeats indefinitely every 0.3 seconds.

Minimum product level: intermittent acoustic signal every 0.6 seconds that is repeated three times. At the same time, a warning message "MINIMUM LEVEL" is displayed permanently on the second line of the LCD, alternating it with the count of the hectares worked and other warnings (if any).

Dealer failure: intermittent acoustic signal that repeats indefinitely every second. At the same time, a warning message "DISTRIBUTION FAILURE" is displayed permanently on the second line of the LCD, alternating it with the count of the hectares worked and other warnings (if any).

MODIFY SENSOR TYPE

The equipment needs three sensors to count RPM, Ha and level product. These sensors can be NPN or PNP type. Example RPM selector configuration:

For **PNP** type sensor

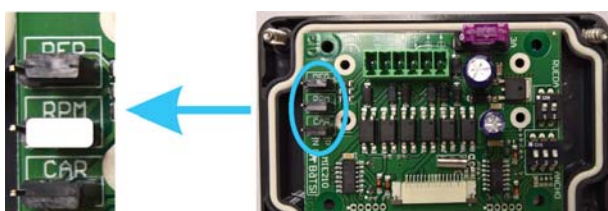

Put the "RPM" jumper to the **P** position

For **NPN** type sensor

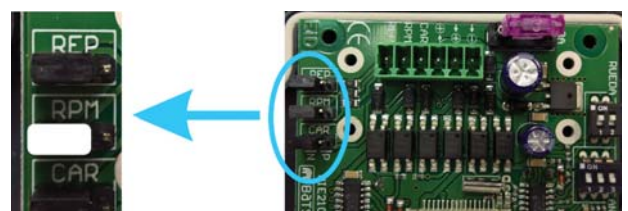

Put the "RPM" jumper to the **N** position

WIRING

Then it will show how the equipment should be connected to the sensors.

MIE 210-3K5

CIRCUIT DIAGRAMM

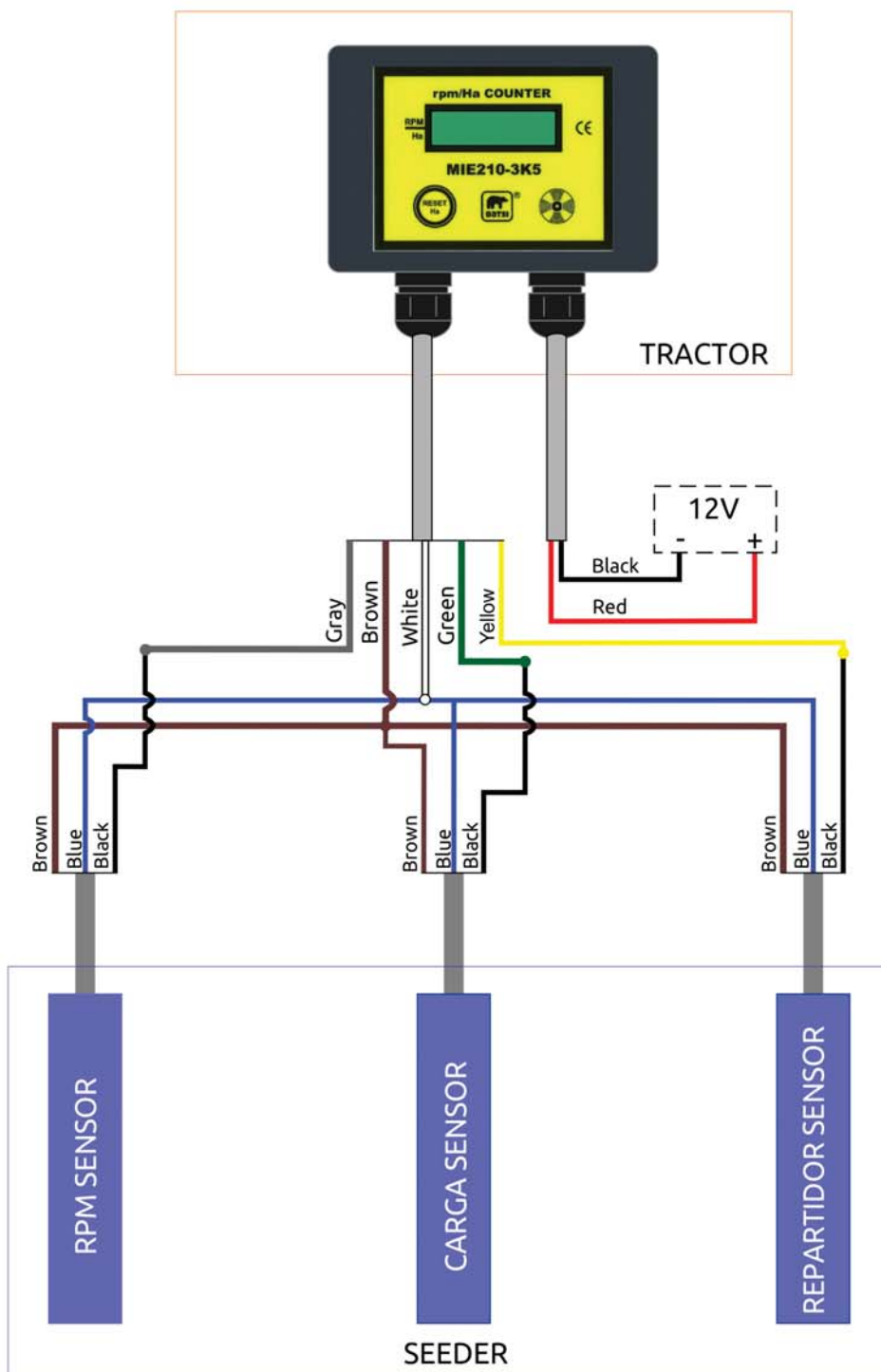

The manufacturer reserves the right to make changes in their equipment without notice, in order to improve the product.

WARNING!
Take into account whether the sensor is PNP or NPN.



DECLARATION OF CONFORMITY



EiD Electrònics, SL

Camí les comes, 23. Polígono Industrial
25123 Torrefarrera (Lleida) SPAIN

Hereby declares that the product:

Electronic controller MIExxx

Conforms with the provisions of the following EU Directives:

EMC Directive 2014/30/EU

According to following harmonized standards:

EMC EN 61000-4-2:2009, EN 61000-4-3:2006, EN 61000-4-4:2012, EN 61000-4-5:2014, EN 61000-4-6:2014, EN 61000-4-8:2010, EN 55016-1-2:2014, EN 55016-2-1:2014, EN 55016-2-3:2010, EN 55025:2008

This product compiles with **RoHS2 Directive 2011/65/EU** Restriction on Hazardous Substances according to the standard:

EN 50581:2012

Additional standards:

This product does comply with the standards:

ISO 7637-2:2011 Road vehicles – Electrical disturbances from conduction and coupling – Part 2: Electrical transient conduction along supply lines only

Torrefarrera, 2016/08/25

EiD Electrònics SL
Xavier Monyarch Gros
Certification and Regulatory Affairs